

Cases. Jean Nouvel Design



Cases. Jean Nouvel Design

Con il sistema Cases, Jean Nouvel propone una visione inedita dell'ufficio, che si concretizza attraverso un sentimento d'improvvisazione controllata, di eterogeneità, di spazio creato secondo gli umori e le affinità delle persone che lo abitano. Un ambiente confortevole che scaturisce da un processo di auto-costruzione spontanea, capace di generare modalità di comportamento alternative a quelle convenzionali: ci si può sedere sui cassoni, scolarli, spostarli... i piani si possono intercalare, aggregare, accostare momentaneamente, eliminare... Si inventano nuovi modi per confrontarsi, dialogare, riunirsi, telefonare, ordinare, organizzare, isolarsi, scrivere... lavorare. Si attiva una strategia collettiva del fare.

Costituito da un'articolata famiglia di componenti modulari, il sistema si caratterizza per l'elevato livello di flessibilità compositiva e l'ampia scelta di elementi, materiali, finiture e colori, che consentono di rispondere a specifiche esigenze funzionali, personalizzando ogni singolo spazio in modo originale. Contenitori e piani di lavoro si combinano liberamente, come un gioco di costruzioni a incastro, dando origine a molteplici configurazioni, di cui, in queste pagine, presentiamo solo alcuni esempi. Realizzate su misura secondo una struttura organizzativa disomogenea e una visione individuale dello spazio, le soluzioni compositive si possono estendere in linea, aggregare in blocchi, sviluppare in altezza, e così via, disegnando una sorta di sagoma urbana accogliente e positiva; una città da percorrere, esplorare, scalare... vivere.

With the Cases system, Jean Nouvel proposes an entirely new vision for the office, in which the furnishings communicate a sense of controlled improvisation, of heterogeneity, of spaces created according to the moods and affinities of those who inhabit them. Containers that can be sat on, climbed on and shifted about. Desktops that can be inserted anywhere, grouped, rearranged or temporarily removed. The Cases system encourages spontaneous self-building activities, resulting in friendly work environments and less conventional behavior. The users find themselves inventing new ways to interact, dialog, meet, telephone, organize and write: in short, new ways to work together, in a collective strategy of doing.

Consisting of modular components that can be freely combined, Cases is characterized by a high degree of compositional flexibility and a wide selection of elements, materials, finishes and colors, permitting original customization of each workstation. Arranged ad-hoc according to heterogeneous organizational schemes and personal visions of the work environment, the solutions can take the form of lines, blocks, towers and so on, delineating playful and inviting office skylines, cities to wander through, explore, climb over...and inhabit.

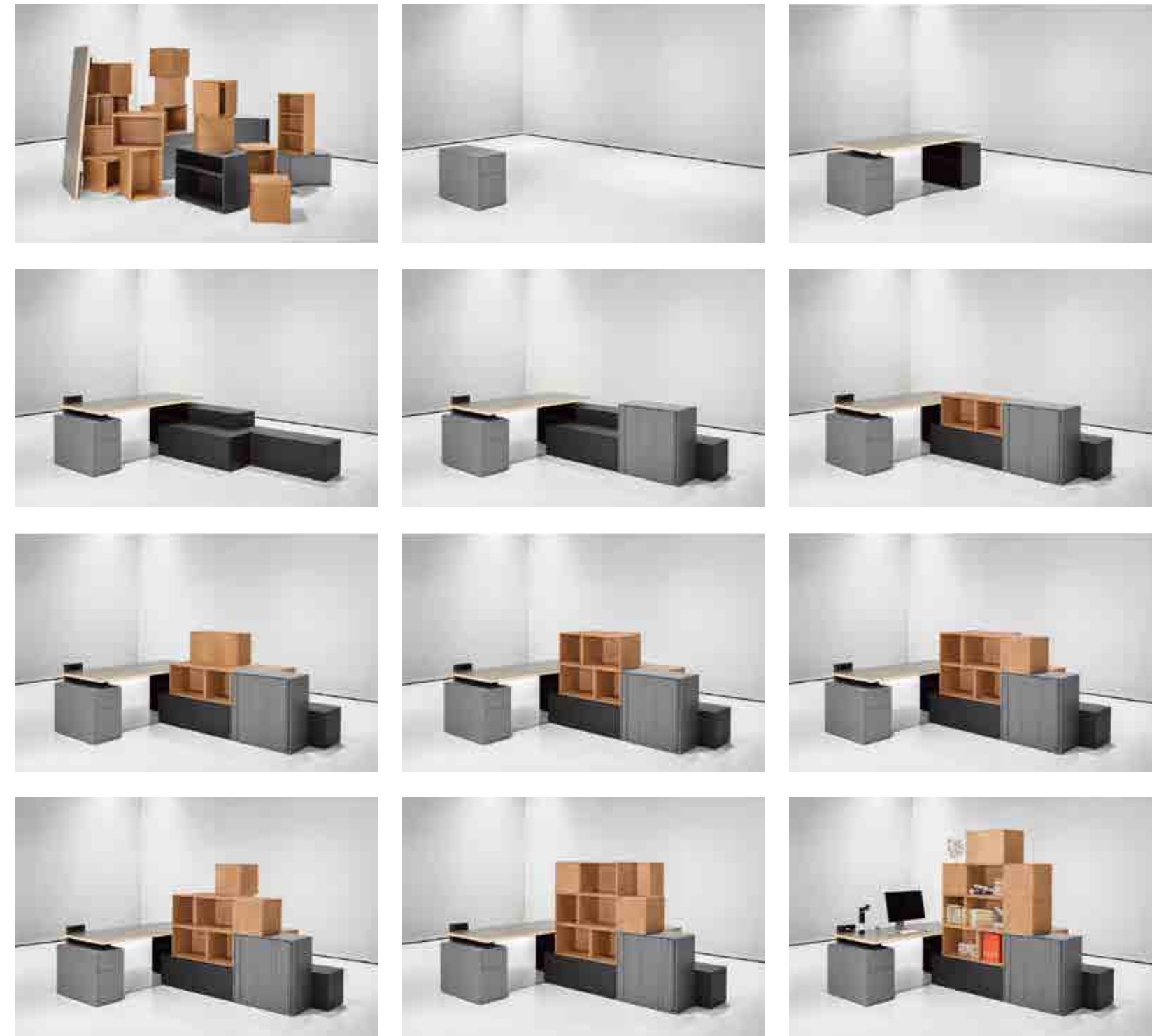

Composizione di servizio per archiviazione

Posizionato autonomamente nello spazio, svincolato dalle postazioni operative, ma facilmente accessibile da entrambi i lati, questo blocco di servizio per archiviazione e consultazione definisce nuove modalità di organizzazione e allestimento degli ambienti di lavoro contemporanei. Costituita da un'aggregazione lineare a media altezza, la composizione disegna un elemento di partizione attrezzato con moduli a giorno in legno e cassettiere e armadi metallici dotati di dispositivi di apertura a pressione. I volumi sporgenti del basamento si possono utilizzare come piani di appoggio ausiliari oppure come panche, dove è possibile sedersi per visionare velocemente i materiali da consultare. Gli scaffali in legno sono realizzati in multistrato di pioppo naturale, mentre i contenitori metallici sono in alluminio trattato con vernici alle polveri epossidiche, colore grigio grafite.

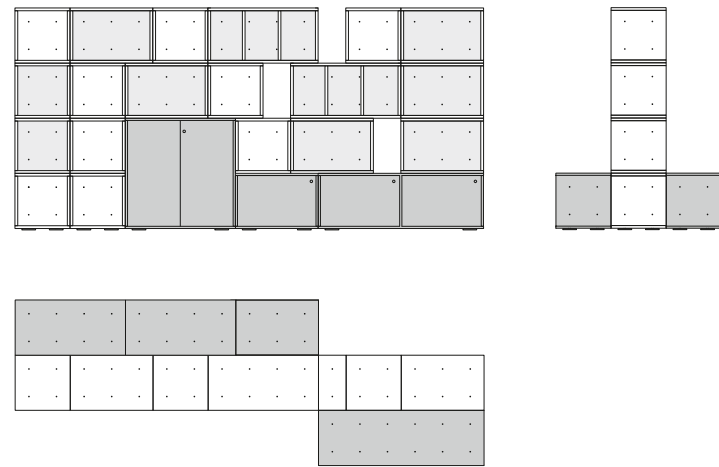

Auxiliary storage configuration

Positioned in a central space, separate from the workstations but easily accessible from both sides, this autonomous service block for storage and consultation defines new ways to organize and furnish contemporary work environments. Articulated as a mid-height, linear composition, it functions as a fitted partition element, featuring open wooden storage containers as well as metal drawer pedestals and cabinets with push-open doors. The projecting volumes of the base can be used as auxiliary surfaces for placing objects or as benches for sitting while rapidly consulting materials. The wooden storage containers are in natural-finish poplar plywood, while the metal containers are in aluminum with an epoxy powder finish, in the color graphite gray.

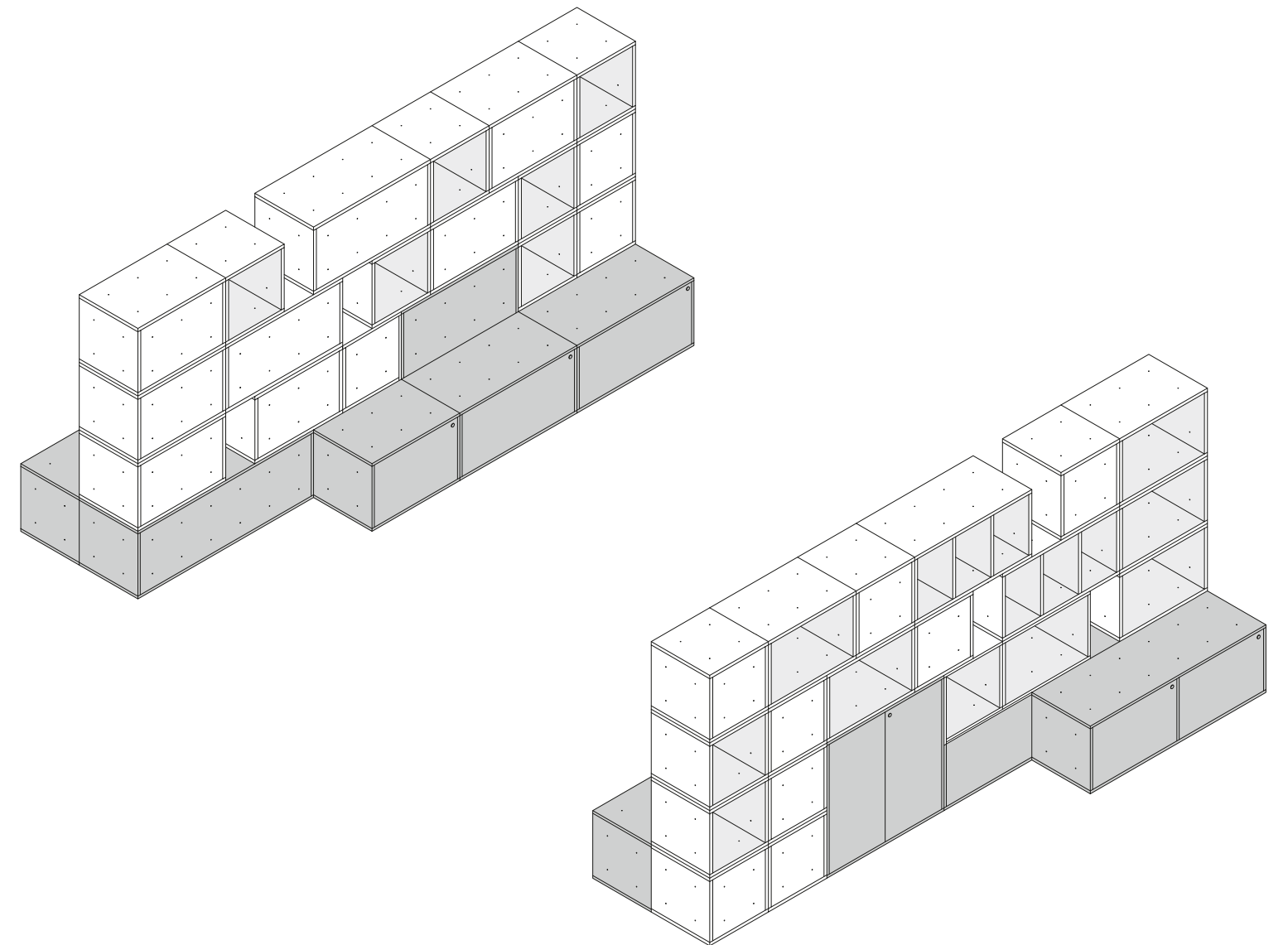



Composizione con sviluppo in altezza

Dotati su tutti i lati di appositi fori predisposti per la connessione dei vari elementi tra loro, i contenitori modulari in legno e in metallo sono in grado di garantire elevati livelli di stabilità e sicurezza, unitamente alla massima flessibilità compositiva. La soluzione proposta per questa postazione professionale identifica una sorta di struttura architettonica, costituita da un ampio e articolato basamento di scaffali, cassetiere e armadi metallici, al di sopra dei quali si erge una seconda composizione di contenitori in multistrato di pioppo naturale, che si sviluppa a media altezza per terminare con un'ulteriore elevazione. Posizionato davanti al piano di lavoro con finitura in laminato grigio chiaro, il blocco centrale assume il ruolo di supporto funzionale allo spazio operativo, mentre sul fronte opposto i contenitori più bassi diventano elementi di seduta ausiliari.

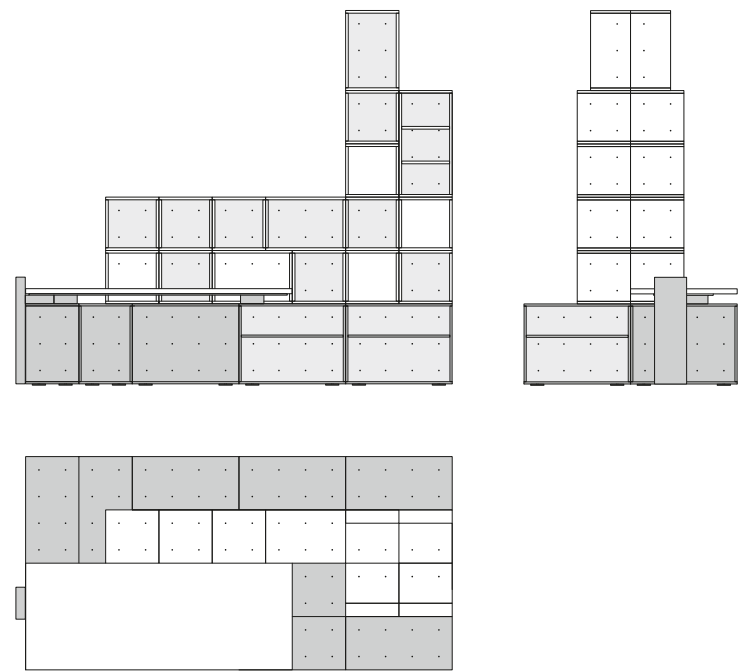

Vertical configuration

All sides of the modular metal and wooden containers feature special perforations for connecting the various elements together. This system offers a high degree of safety and stability, together with maximum compositional flexibility. The solution proposed for this professional workstation brings to mind a sort of architectural structure. Beginning with a wide and articulated base with shelving, drawers and metal cabinets, a second composition of containers, in natural-finish poplar plywood, emerges to mid-height and then continues on to a further level. Positioned in front of the worktop, in light gray laminate, the central block provides functional support to the work area. On the opposite side, the lower containers become auxiliary seating elements.

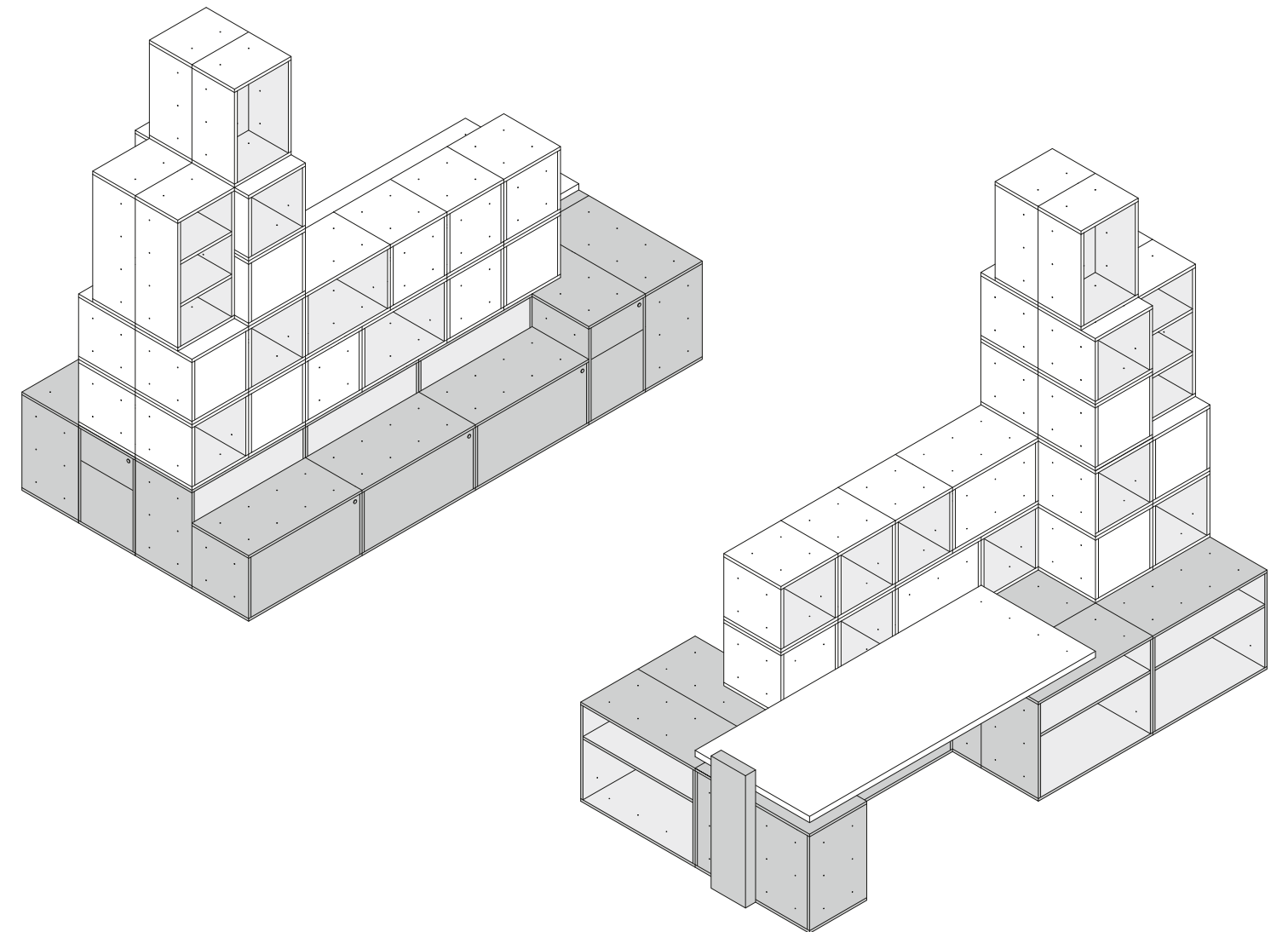



Composizione con postazione operativa

Liberamente aggregati secondo uno schema personalizzato, gli arredi disegnano una struttura architettonica modulare con sviluppo a L, che definisce una postazione operativa, decisamente lontana dai modelli convenzionali. Dinamico e movimentato all'esterno, rigoroso e ordinato all'interno, il doppio fronte attrezzato per l'archiviazione protegge la scrivania, garantendo uno spazio di lavoro riservato, funzionale e confortevole. Il tavolo in multistrato di pioppo, con bordo a vista dello spessore di 4 cm e finitura in laminato grigio medio, è predisposto per accogliere lo speciale componente di collegamento alla rete elettrica e dati. Gli scaffali, le cassettiere e i mobili chiusi da ante con meccanismi a pressione e avvolgibili verticali sono assemblati mediante appositi perni e dispositivi di connessione, che semplificano le operazioni di montaggio e smontaggio dei vari elementi.

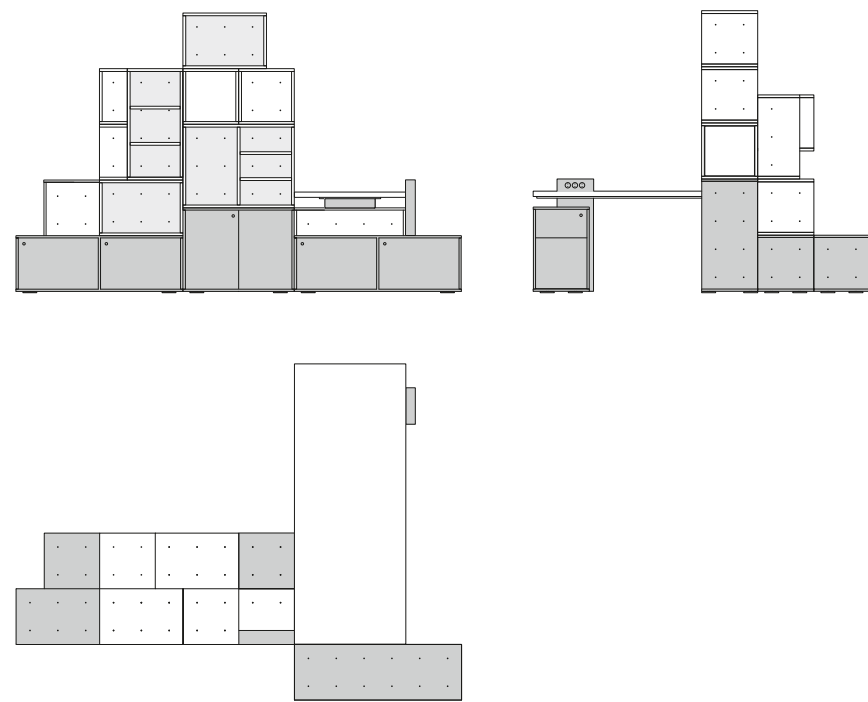

Configuration with workstation

The modular furnishings of this personalized composition are freely arranged to create an L-shaped architectural structure, defining a workstation that is decidedly different from conventional office furniture. Dynamic and lively at the exterior, rigorous and orderly within, the double-face storage system protects the desk area, ensuring a reserved, functional and comfortable work environment. The worktop is in poplar plywood with 4 cm-thick exposed edging and laminate finish in medium gray. It is designed to accommodate a special electrical module for power, telephone and data connections. The shelves, drawer pedestals and cabinets, with push-open doors or vertical shutters, are all connected together by means of pins and connection devices, greatly simplifying assembly and disassembly of the various elements.

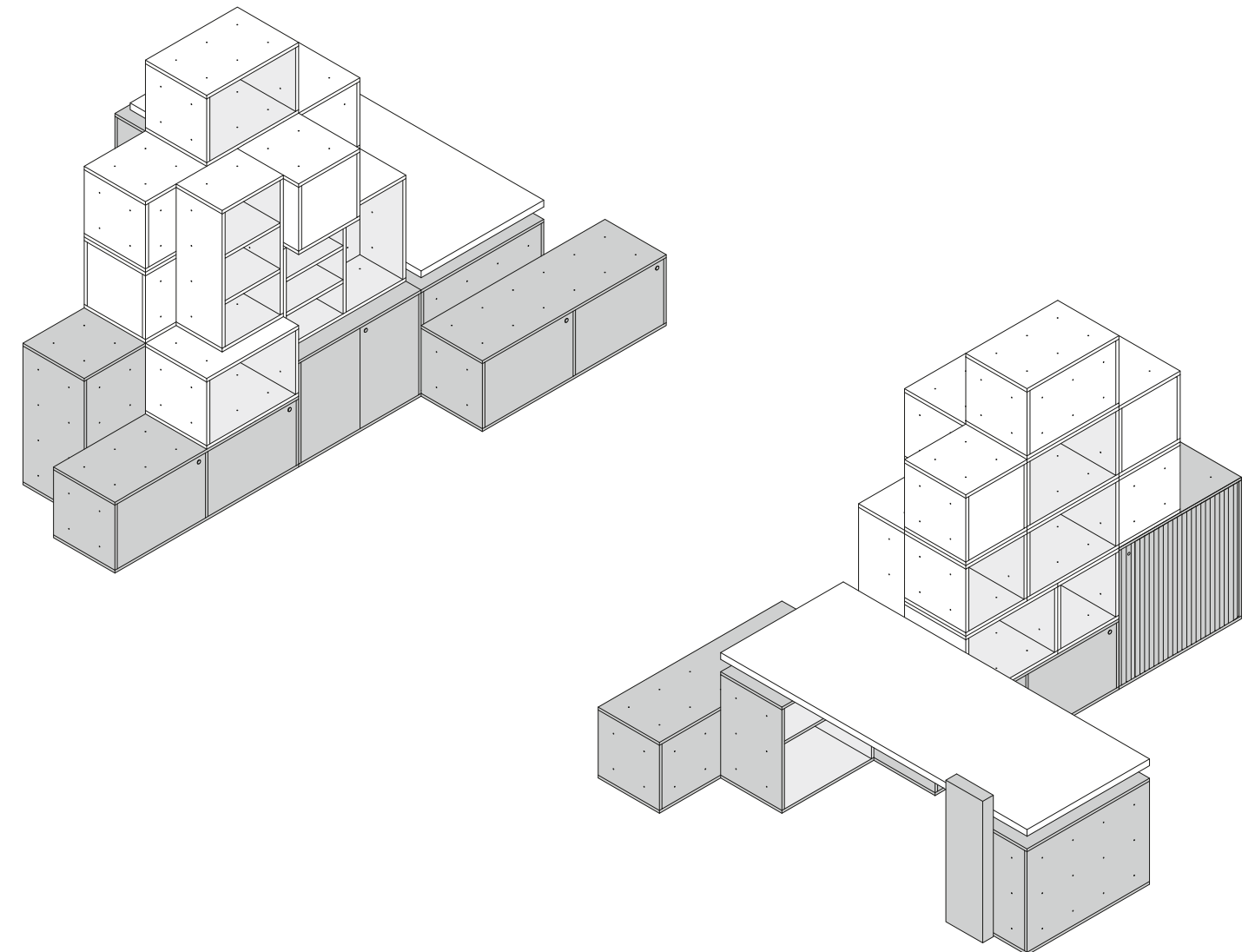



Composizione con sviluppo in linea

Qualificata da dotazioni esclusive, essenzialità formale e un raffinato studio cromatico, la postazione si caratterizza per la lunga scrivania rossa, accessibile di lato per veloci incontri informali. Assemblati con sviluppo in linea a varie altezze, i contenitori metallici per archiviazione, completati dall'armadio laterale con avvolgibile orizzontale, sono proposti in eleganti gradazioni di grigio grafite e medio, che si abbinano molto bene al pioppo tinto pero delle scatole in legno. Il piano di lavoro è realizzato in multistrato rinforzato, con bordo a vista dello spessore di 4 cm e finitura superficiale in laminato ad alta resistenza, ed è servito dal componente di salita cavi attrezzato con prese elettriche, telefoniche e di connessione dati. I fori predisposti sui lati corti del tavolo consentono l'eventuale fissaggio dei contenitori di servizio in legno a larghezza ridotta.



Configuration with linear development

Enhanced by exclusive accessories, simplicity of form and refined color combinations, this workstation features a long, red worktop, accessible from one side for impromptu meetings. The metal storage cabinets are assembled in a linear composition in various heights. Complete with a side cabinet with a horizontal shutter, they are presented in elegant shades of graphite and medium gray, combining perfectly with the pear-stained poplar of the wooden containers. The worktop is built in reinforced plywood with exposed edging, 4 cm thick, with surface finish in high-strength laminate. A special electrical module provides power, telephone and data outlets. At each end of the worktop are perforations for attaching special reduced width wooden containers.

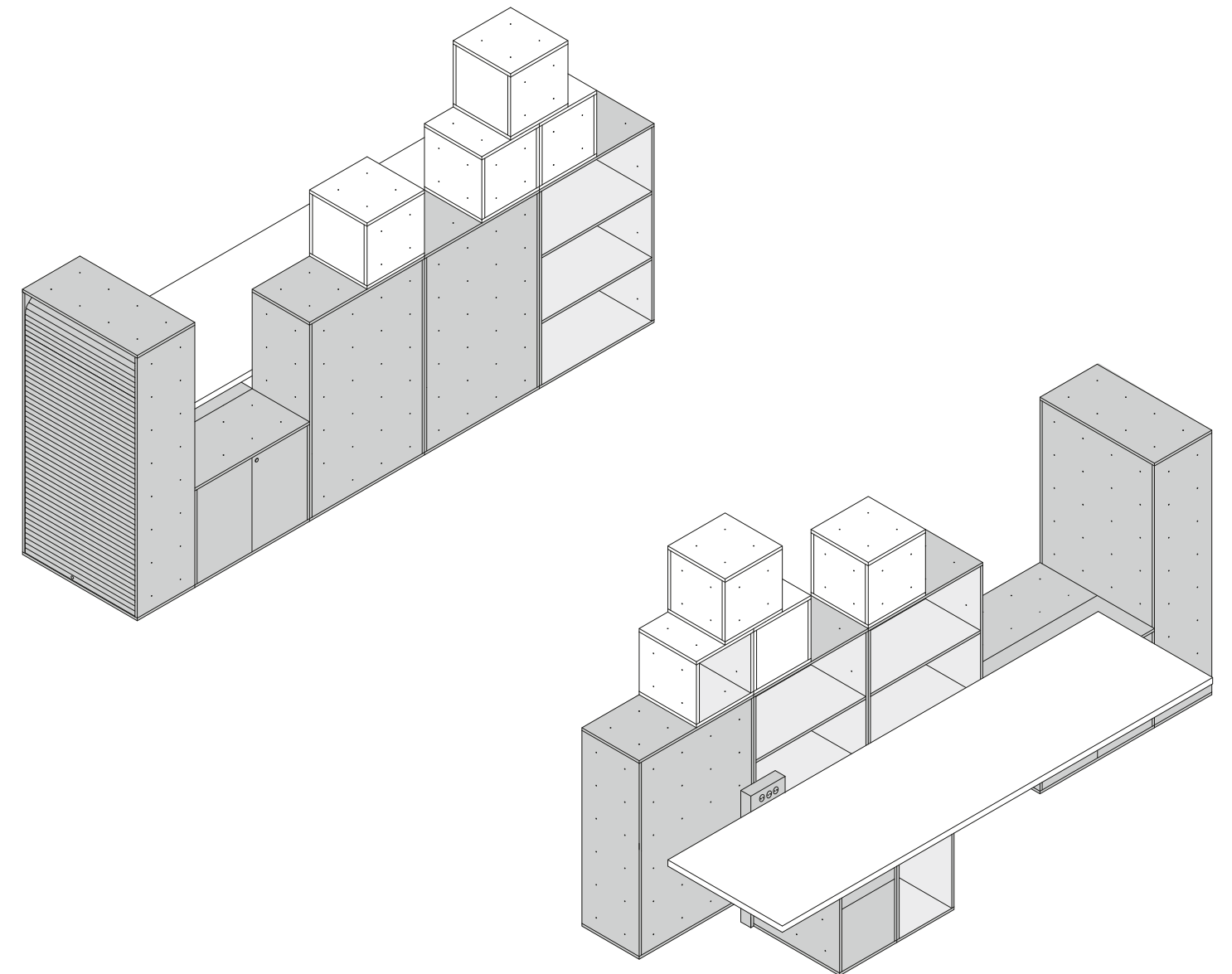



Composizione in linea con postazione alta

La composizione che si estende in linea, con piano di lavoro alto allineato ai mobili di servizio, si configura come elemento di organizzazione dello spazio-ufficio. Pensato per le situazioni in cui si deve operare stando in piedi o seduti su sgabelli, il tavolo è posizionato in continuità con i contenitori componibili che, su un lato, si sviluppano in altezza, disegnando una sorta di libreria a torre, accessibile da ogni parte. Scaffali a giorno, cassettiere e armadi ad ante, contraddistinti dal passo modulare dei fori a vista predisposti per il fissaggio dei vari elementi, sono assemblati mediante appositi perni in alluminio e dispositivi di connessione, che assicurano adeguate prestazioni di sicurezza e stabilità, oltre a consentire facili riconfigurazioni delle composizioni. Il piano di lavoro è in multistrato con bordo a vista e finitura superficiale in sicomoro naturale; i contenitori in legno sono in pino naturale; i mobili metallici dalla linea essenziale sono rattati con vernici alle polveri epossidiche, colore argento.

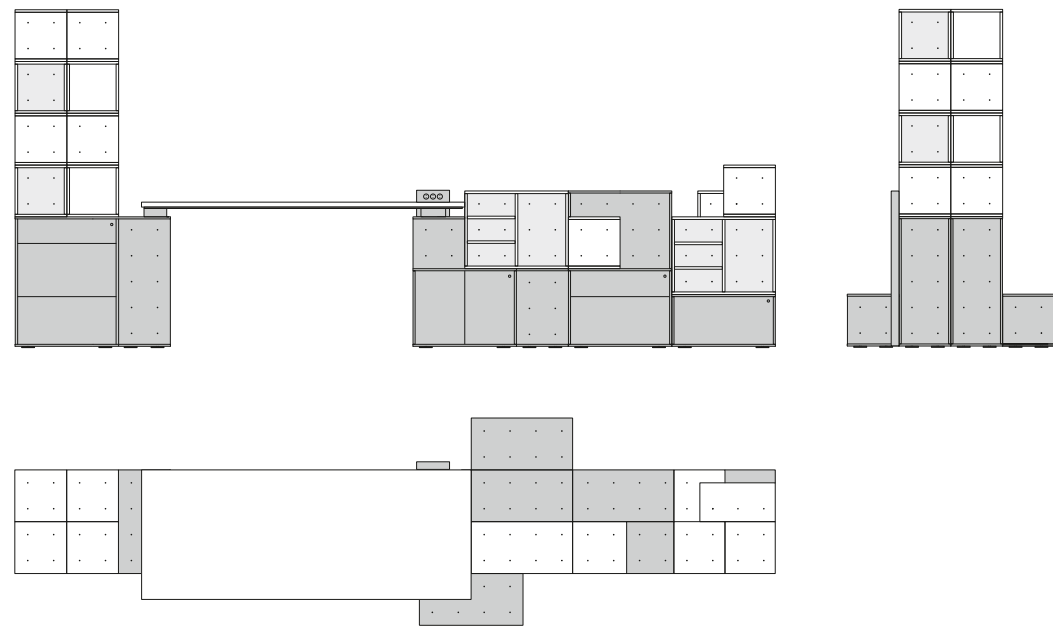

Linear configuration with standing desk

With a high worktop-table arranged in continuity with the modular storage units, this linear composition is configured as an organizing element of the office environment. The table is designed for working in a standing position or sitting on a tall stool. To one side, the containers are arranged vertically, creating a sort of tower bookcase, accessible from all sides. The open cabinets, drawer pedestals and wardrobes with doors are distinguished by the attractive patterns created by evenly-spaced perforations which serve to connect the various elements. Special aluminum pins and connecting devices ensure safety and stability while making it quick and simple to rearrange the compositions. The worktop is in plywood with exposed edging and surfaces in natural-finish sycamore; the wooden containers are in natural-finish poplar; the metal storage units feature minimalist forms and a silver-color epoxy powder finish.

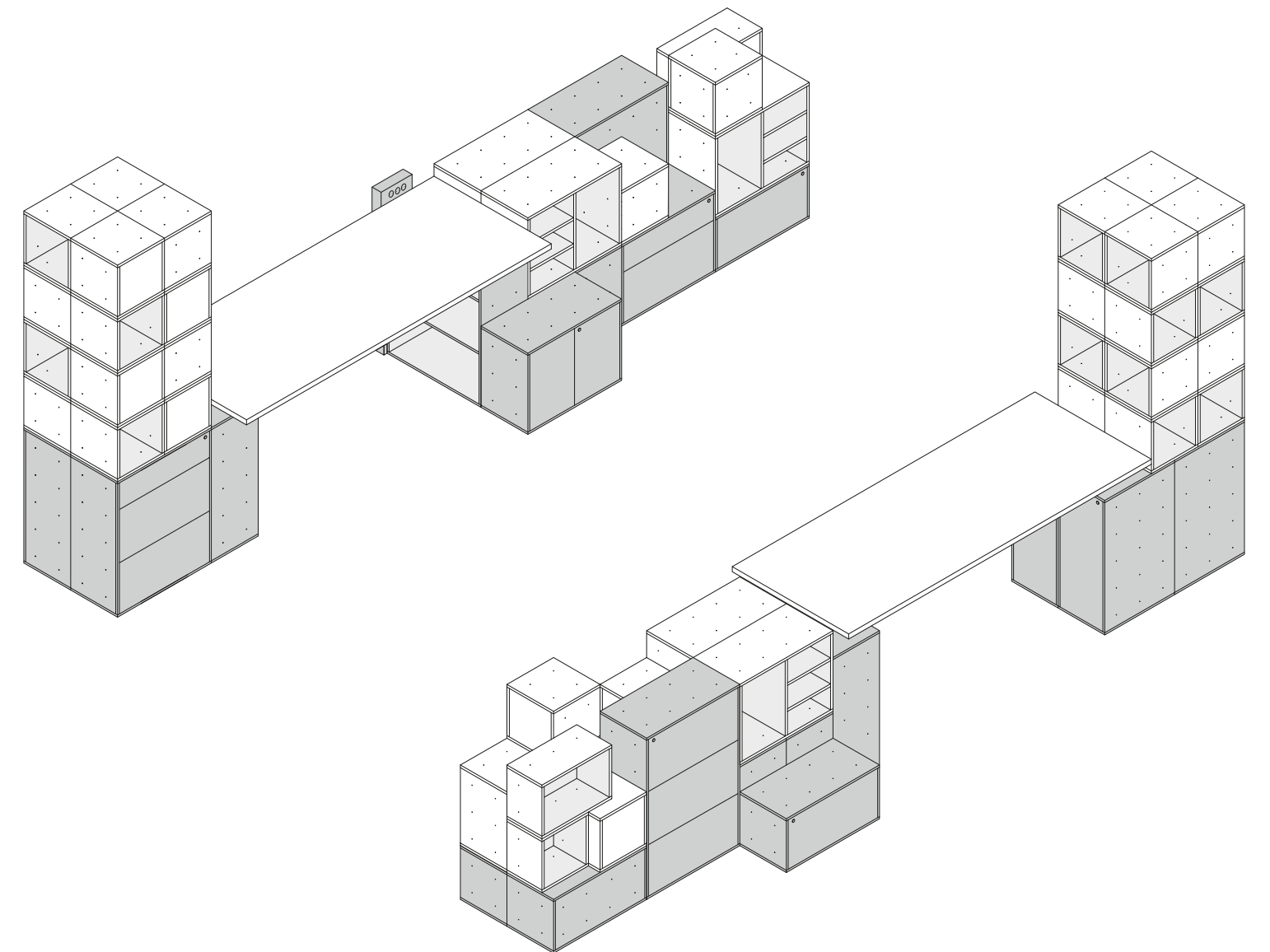





Composizione multifunzionale in linea

Lo spazio operativo è interpretato attraverso una inedita configurazione a isola che si estende in linea, aggregando postazioni di lavoro differenziate per morfologia, dimensioni, funzionalità e modalità di utilizzo. Pensata come un complesso multifunzionale, costruito attingendo liberamente dall'ampio catalogo di elementi modulari del sistema, questa proposta integra composizioni diverse che convivono e interagiscono dando vita a una soluzione spaziale e organizzativa decisamente lontana dalla consuetudine. La struttura centrale è costituita da un blocco di contenitori per archiviazione su cui si innestano i piani dei tavoli posizionati secondo necessità, in modo da personalizzare ogni singolo posto. Allineati a media altezza e accessibili da entrambi i lati, i mobili in legno e in metallo definiscono una sorta di parete attrezzata attorno alla quale si sviluppano le varie attività. Forme, volumi, finiture e colori disegnano una texture materico-cromatica che vivacizza l'ambiente, rendendolo più dinamico e piacevole da abitare.



Linear multifunctional configuration

This workspace is interpreted in a highly unusual island configuration that extends linearly, incorporating workstations of various types in terms of form, size, functionality and use. Conceived as a multifunctional complex, it was built selecting from the large catalog of modular elements of the Cases system, incorporating a range of compositions that coexist and interact. The result is an optimal spatial and organizational solution that is far removed from customary approaches to office design. The central structure consists of a block of storage cabinets, with the desktops inserted as required for personalization of every workstation. The wood and metal furnishings are aligned at mid-height and accessible from both sides, defining a sort of accessorized wall system around which the various activities are organized. Forms, volumes, finishes, and colors create a series of textures and chromatic patterns that enliven the environment, making it a dynamic and pleasant place in which to work.

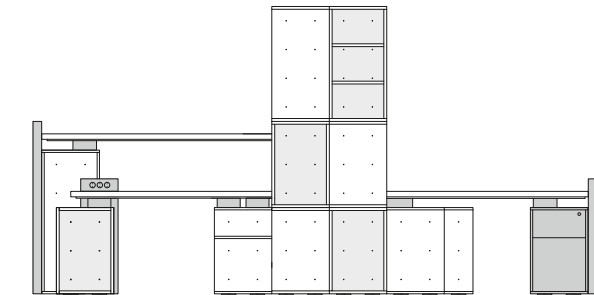

Composizione con postazioni ad altezze differenziate

Due piani di lavoro, posizionati ad altezze diverse per rispondere a differenziate modalità di utilizzo, costituiscono la base di questa proposta, decisamente non convenzionale, che si caratterizza per l'originale composizione dei contenitori aggregati a blocco con sviluppo verticale. Accuratamente assemblati scegliendo i vari pezzi da un unico catalogo di oggetti, gli arredi disegnano una soluzione progettuale inedita, dinamica e funzionale. I mobili metallici posti a basamento, grazie allo strato superiore di finitura antiscivolo, possono essere impiegati come elementi da scalare per accedere comodamente alle scaffalature più alte, oppure come panche di servizio. I piani in multistrato di pioppo, con finitura in laminato grigio medio e bianco della scrivania e della postazione alta, sono fissati ai contenitori metallici sottostanti mediante appositi distanziali strutturali.

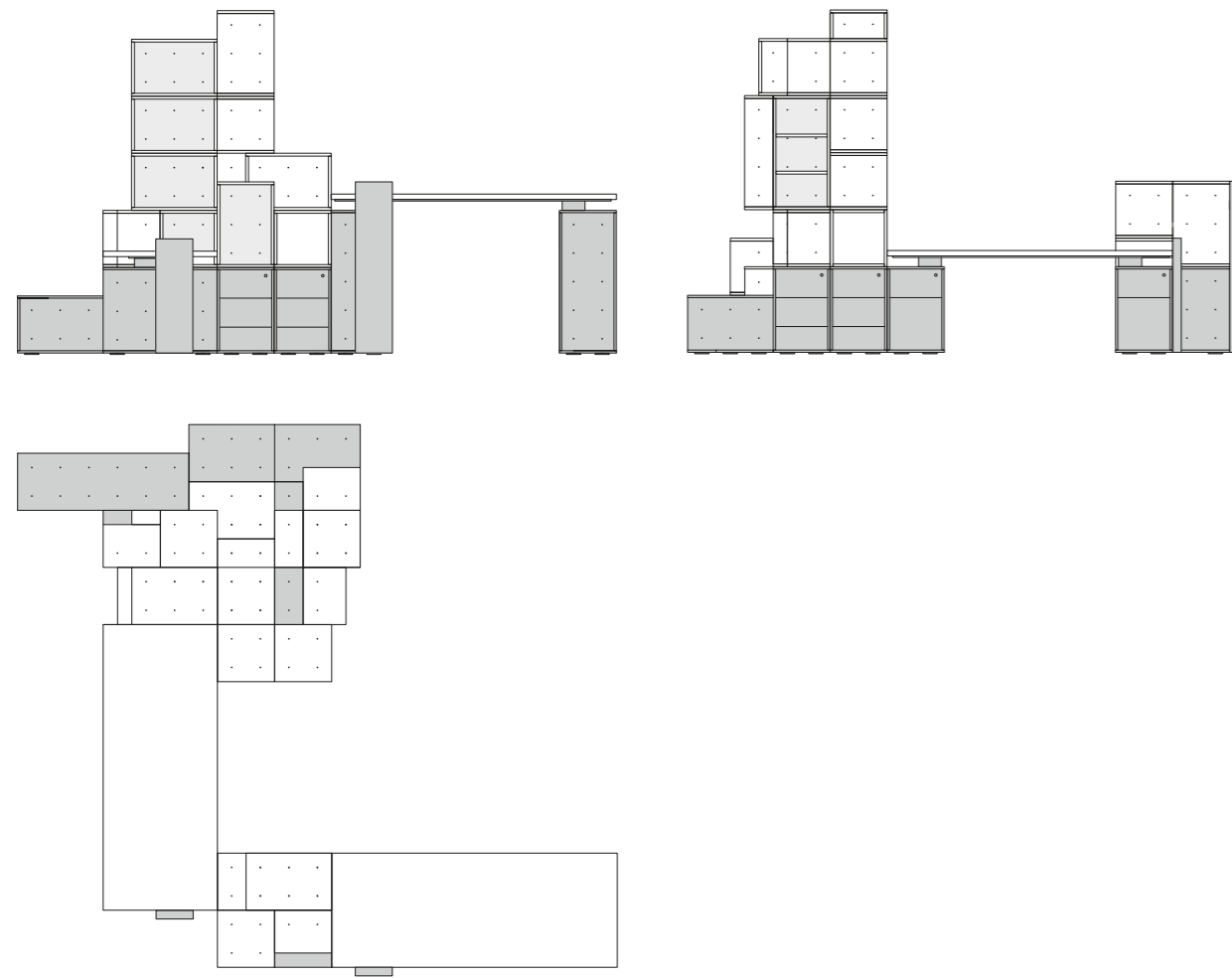

Configuration with workstations at different heights

This decidedly unconventional proposal is based on two worktops, positioned at different heights for different modes of use, together with an original composition of containers grouped in vertical arrangements. Assembled from pieces selected from a single catalog, the furnishings delineate an unusual, dynamic and highly functional design solution. The metal base cabinets feature tops with an anti-slip finish that makes them suitable for standing on to comfortably reach the uppermost shelves as well as for use as auxiliary benches. The tops of both the desk and the standing workstation are in poplar plywood, with a white or medium gray laminate finish. They are fixed to the metal cabinets by means of specially-designed spacer supports.

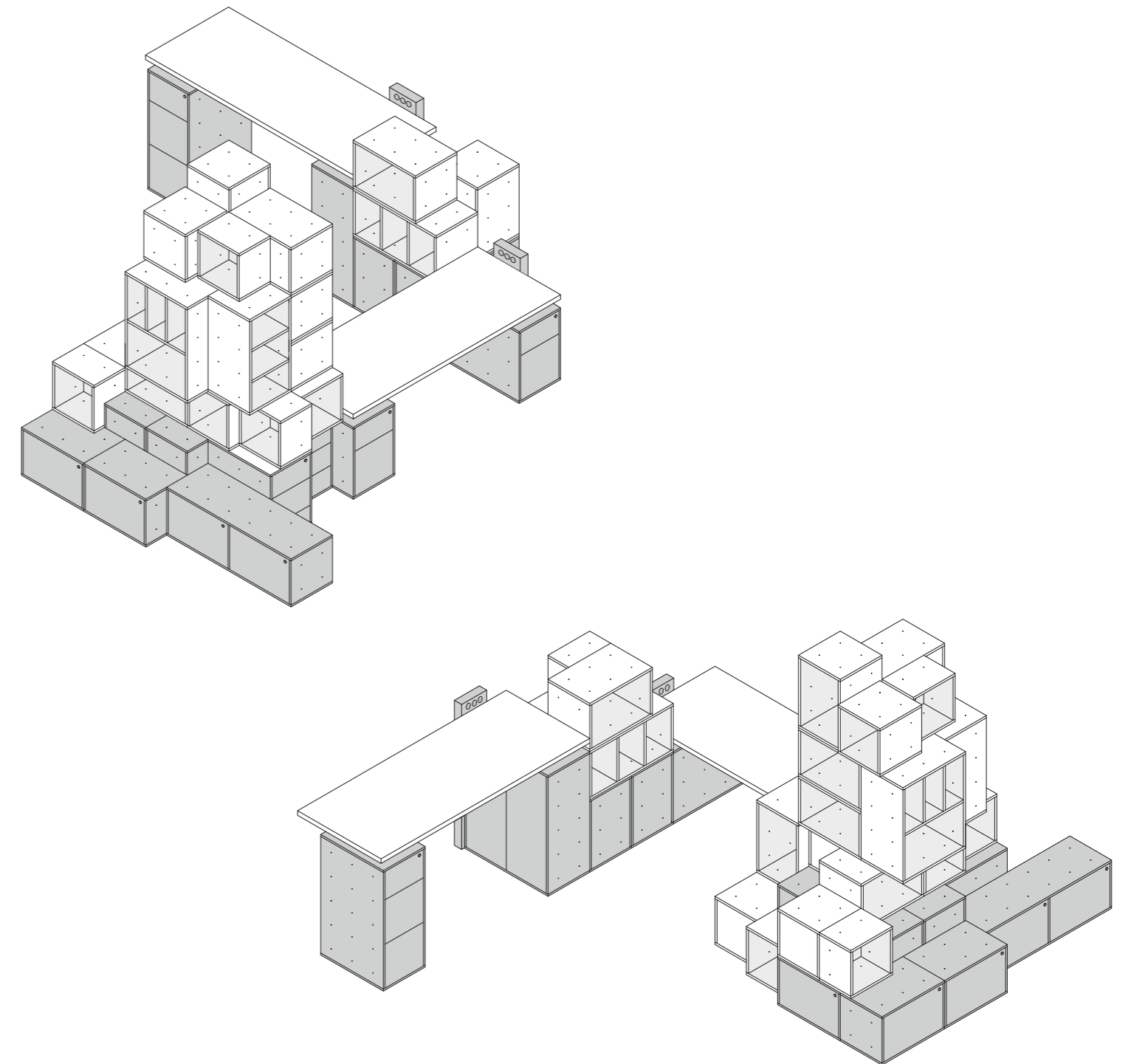



Composizione a blocchi funzionali

Come volumi architettonici di una città contemporanea, i contenitori metallici e in legno disegnano un suggestivo skyline urbano ad altezza variabile. La postazione di lavoro, sul fronte esterno, si configura come un blocco funzionale di servizio attrezzato per l'archiviazione, mentre sul lato interno, accanto all'ampia scrivania, organizza un vero e proprio angolo conversazione con elementi di seduta predisposti per accogliere ospiti o tenere brevi riunioni informali. Lo strato superiore delle basi metalliche è trattato con vernici a finitura bucciata ad alta resistenza, antiscivolo, che permettono di salire in piedi, per accedere comodamente agli scaffali più alti. Le finiture in sicomoro e pioppo naturale del piano di lavoro e dei contenitori in multistrato si armonizzano al colore argento dei mobili in alluminio, conferendo alla composizione un piacevole aspetto domestico.

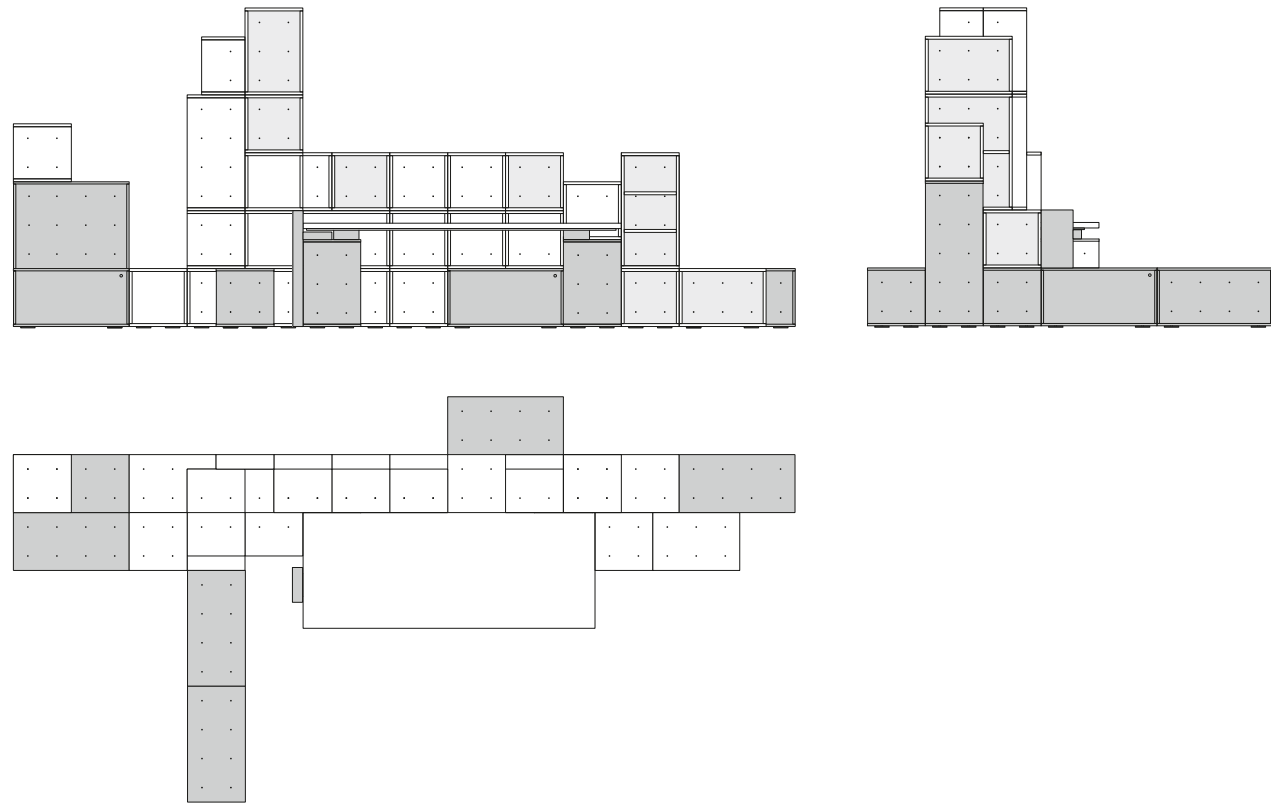

Configuration of functional groups

Like the architectural volumes of a contemporary city, the arrangement of these metal and wood containers creates an interesting skyline with varying heights. While the exterior "facade" of the workstation serves as a functional service block for storage, the interior, adjacent to the ample desktop, delineates a conversation corner, with seating for guests or for brief, impromptu meetings. The tops of the metal base cabinets are treated with a high-strength, non-slip finish, making them ideal to stand on for comfortably reaching the uppermost shelves. The finishes in sycamore and natural poplar of the worktop harmonize with the silver color of the aluminum elements, giving the entire composition a pleasant, domestic appearance.

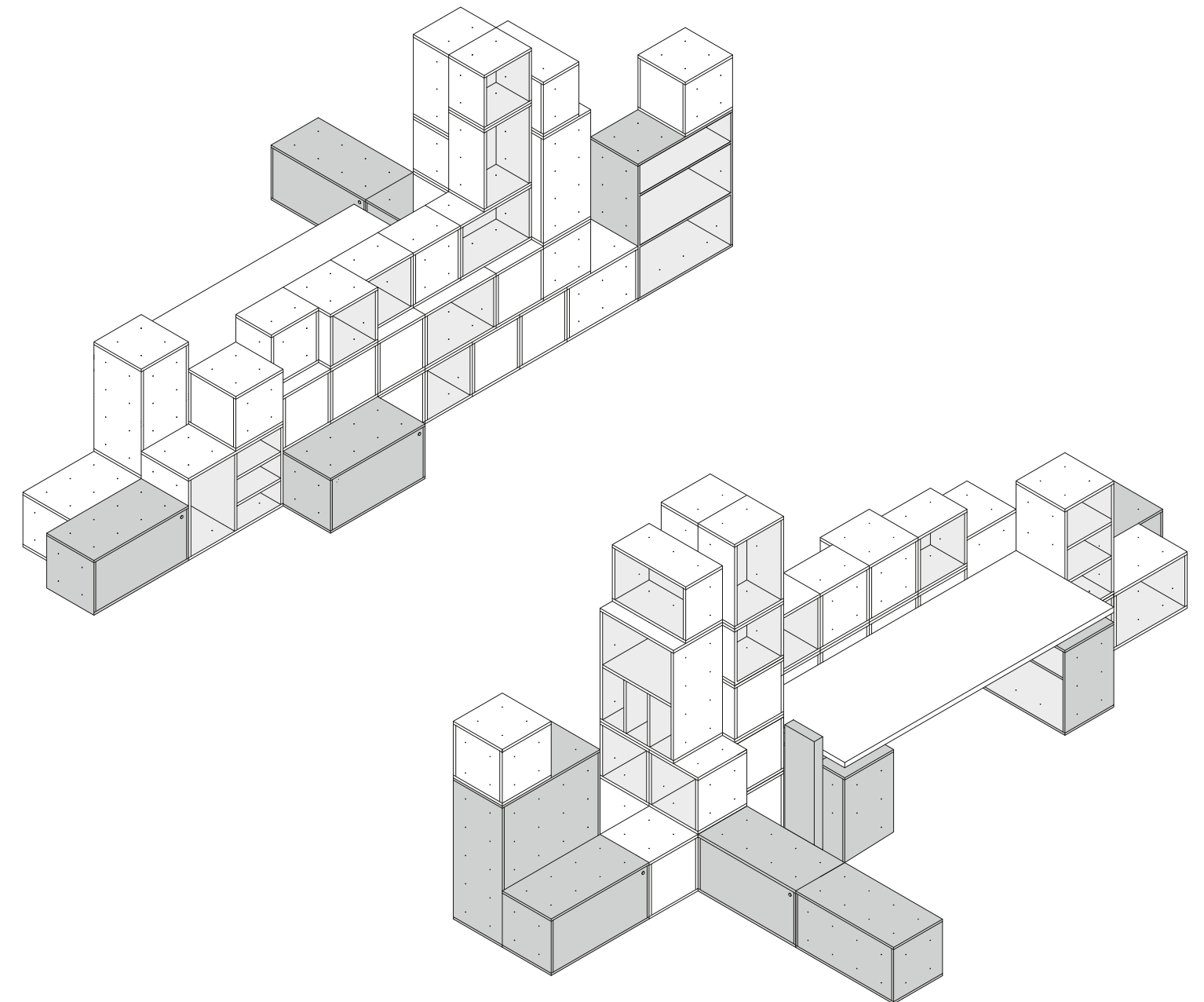





Composizione con postazioni fronteggianti

Qualificata dall'impianto volumetrico che richiama il disegno di una struttura urbana, la composizione propone quattro postazioni operative fronteggianti con i piani di lavoro inseriti direttamente nella parete attrezzata per l'archiviazione. L'isola costituisce un possibile modello ripetibile, capace di rispondere brillantemente e in modo razionale alle esigenze degli ambienti contemporanei a spazio aperto. Gli elementi modulari in pino naturale sono aggregati tra loro e alle basi in alluminio verniciato argento mediante appositi perni metallici e dispositivi di fissaggio che garantiscono le necessarie prestazioni di sicurezza e stabilità, oltre a facilitare eventuali riconfigurazioni. Le scrivanie in multistrato con bordo a vista e finitura superficiale in sicomoro naturale sono servite dallo speciale componente verticale di connessione alla rete elettrica e dati, mentre sui lati corti sono dotate di fori predisposti per accogliere i contenitori di servizio a larghezza ridotta.

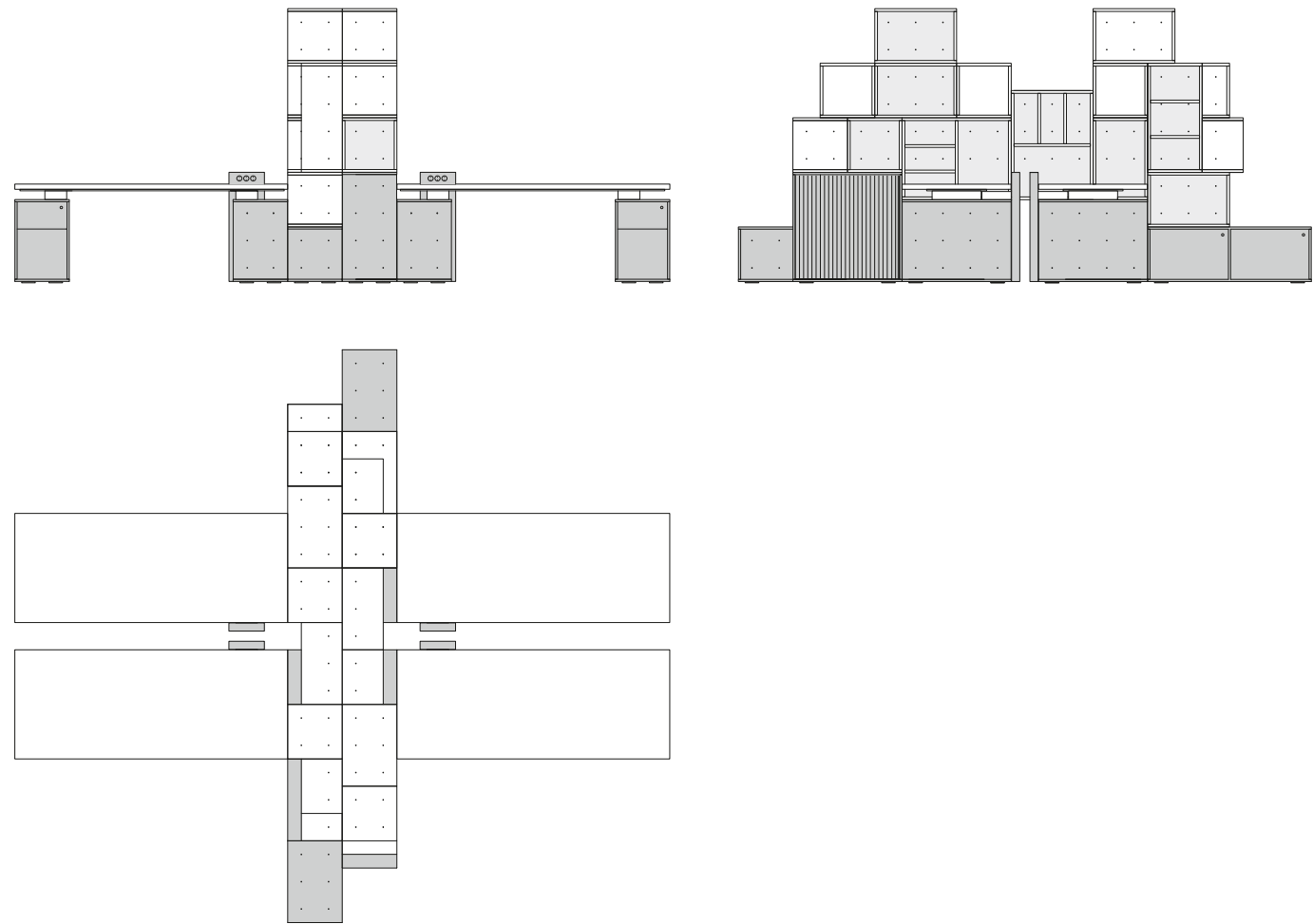

Configuration with facing workstations

The volumetric composition of this island configuration recalls in urban skyline. The four workstations are arranged facing each other, with the desktops inserted directly into the wall system. It is an easily repeatable configuration that responds brilliantly and efficiently to the requirements of contemporary open-space office environments. The modular elements in natural poplar are connected to each other and to the bases in silver-painted aluminum by means of special pins and fasteners, ensuring high standards of safety and stability while making it easy to rearrange the compositions. The desktops are in plywood with exposed edging and surfaces in natural-finish sycamore. Perforations at the narrow sides of the desks permit the attachment of small containers. Each workstation is served by a vertical element that provides accommodation for electrical and data connections.

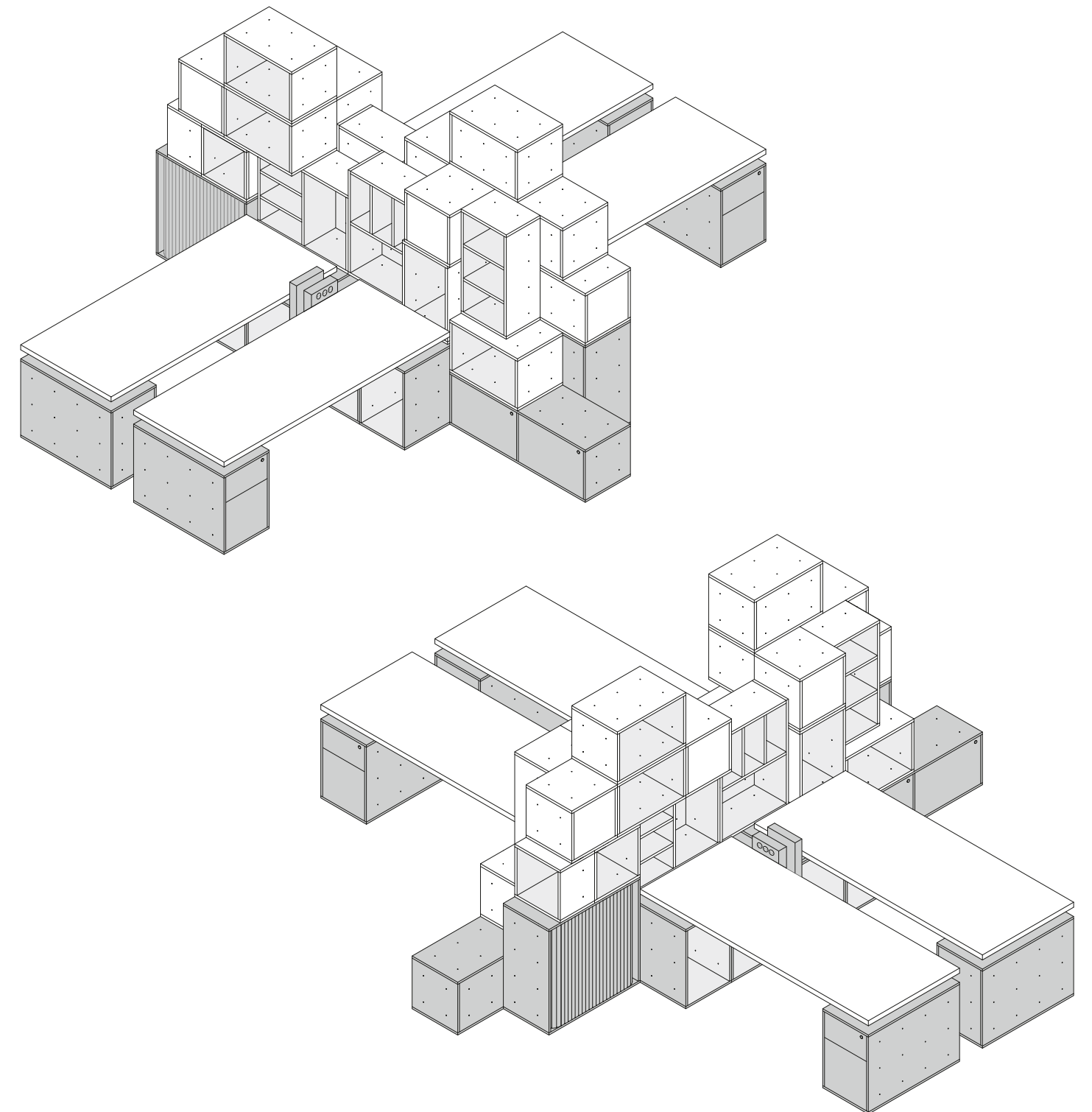



Composizione con sviluppo verticale

Impilati come in un gioco di costruzioni, i contenitori in legno definiscono una libreria a torre, accessibile da ogni parte, che può essere posizionata ovunque all'interno di uno spazio-ufficio. Come una sorta di totem, questo elemento modulare verticale di supporto alle postazioni identifica nuove modalità di allestimento e di arredo per gli ambienti di lavoro contemporanei. Utilizzato singolarmente, o ripetuto più volte dove necessario, questo monolite può assumere un ruolo organizzatore nella distribuzione, oltre che di servizio per l'archiviazione e la rapida consultazione. Realizzati in multistrato di pioppo tinto pero, i vari elementi che lo compongono, chiusi da ante e a giorno, sono dotati su ogni faccia di una serie di fori a vista predisposti per il fissaggio mediante appositi perni in alluminio e dispositivi di connessione, che assicurano facilità di montaggio, smontaggio e riconfigurazione, oltre ad adeguate caratteristiche di sicurezza e stabilità.

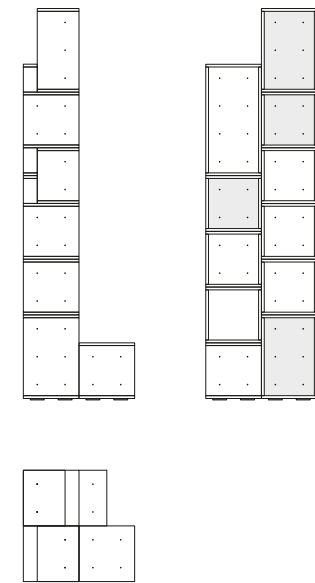

Vertical configuration

The wood containers are stacked like parts of a toy construction set to form a tower bookcase, accessible from all sides, that can be positioned anywhere in the office environment. This vertical modular element, with its totem-like appearance, represents a new approach to furnishing and accessorizing contemporary workstations. It can be used individually or repeated as often as necessary, functioning as an organizing feature in workstation layouts, as well as for general filing and rapid consultation. The tower is composed from plywood elements in pear stained poplar, with or without doors. All sides feature a series of perforations for connecting the other elements by means of special aluminum pins and fasteners, ensuring ease of assembly, disassembly, and reconfiguration, as well as high safety and stability standards.

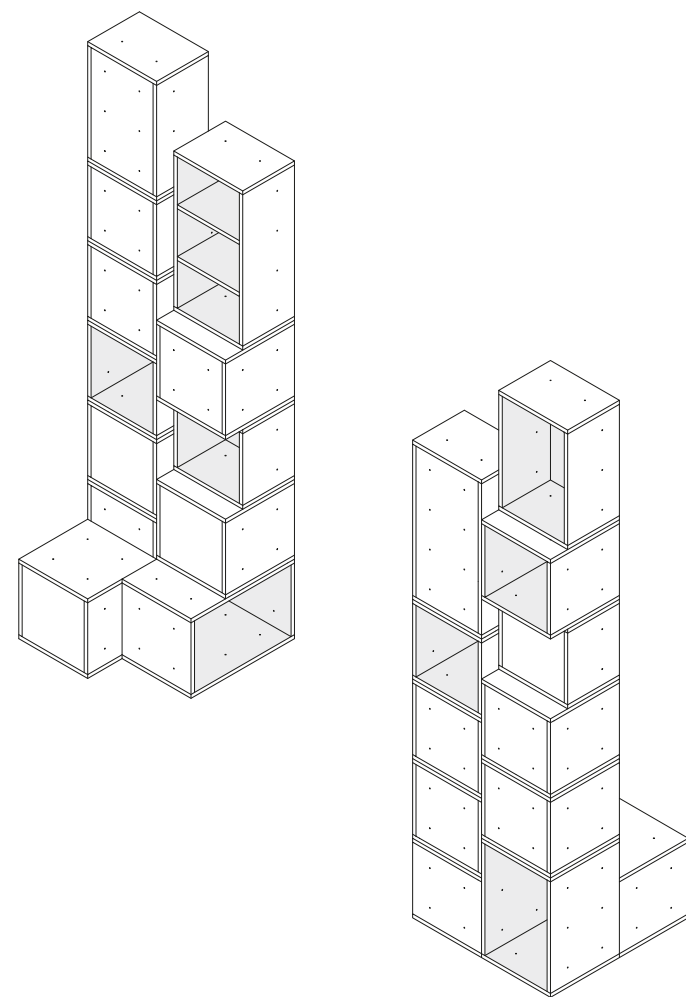

Scatole in metallo/Metal boxes

- Contenitori in metallo, trattati con vernici alle polveri epossidiche, nei colori argento RAL 9006, grigio medio e grigio grafite.
- Predisposti su tutti i lati di fori con passo cm 20 per il fissaggio dei vari elementi mediante appositi perni in alluminio e dispositivi di connessione.
- Dotati di strato superiore con finitura bucciata antiscivolo ad alta resistenza.
- Disponibili nella versione a giorno e chiusa con ante a battente, ante e cassetti con apertura a pressione, avvolgibili orizzontali e verticali.
- Basi con piedini regolabili.

- Metal containers, with epoxy powder finishes, in the colors silver RAL 9006 medium gray and graphite gray.
- All sides feature perforations spaced at 20 cm for connecting the various elements together by means of aluminum pins and connection devices.
- Top surfaces with high-strength, textured non-slip finish.
- Available in the open version, with swing doors, with doors or drawers with push-open mechanisms, or with horizontal or vertical shutters.
- Bases with adjustable feet.



A6
Argento RAL 9006
Silver RAL 9006

GM
Grigio medio
Medium gray

GR
Grigio grafite
Graphite gray

**Contenitori gradino
Steps/storage containers**

Profondità/Deep cm 40

X | 1 | C | 6 | 0 | 4 | 0 | 4 | 0 | M

X | 2 | C | 1 | 2 | 0 | 4 | 0 | 4 | 0 | M

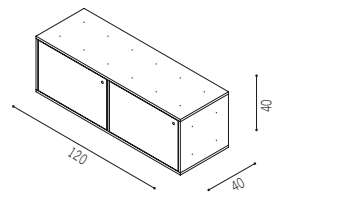
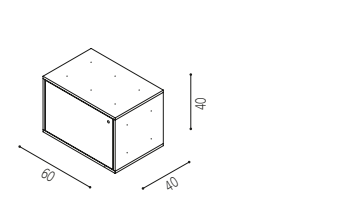

X | 1 | C | 8 | 0 | 4 | 0 | 4 | 0 | M

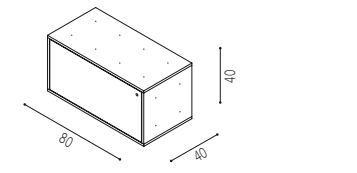

**Contenitori a giorno
Open storage containers**

Profondità/Deep cm 40

X | M | G | 6 | 0 | 6 | 0 | 4 | 0 | M

X | M | G | 8 | 0 | 6 | 0 | 4 | 0 | M

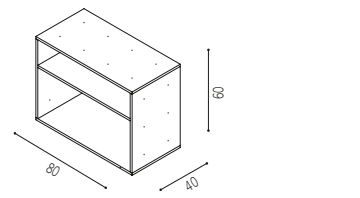
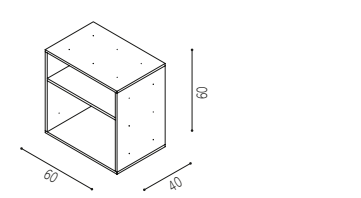

X | M | G | 8 | 0 | 1 | 0 | 0 | 4 | 0 | M

X | M | G | 8 | 0 | 1 | 2 | 0 | 4 | 0 | M

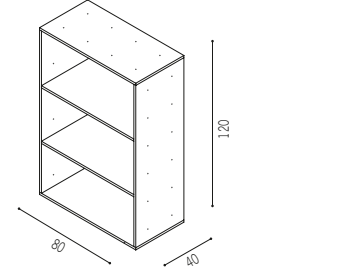
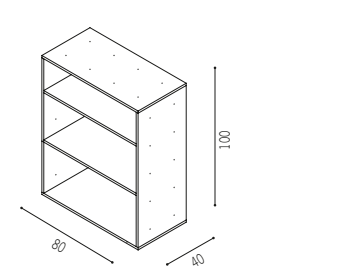

**Contenitori a cassetto
Storage containers with drawers**

Profondità/Deep cm 40

X | 2 | C | 6 | 0 | 6 | 0 | 4 | 0 | M

X | 2 | C | 8 | 0 | 6 | 0 | 4 | 0 | M

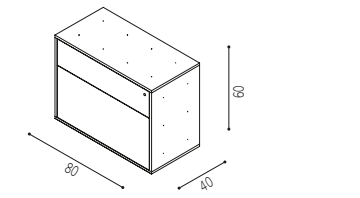
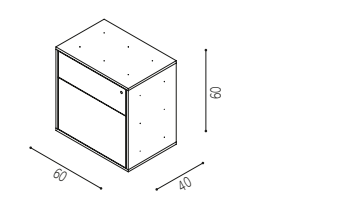

X | 3 | C | 8 | 0 | 1 | 0 | 0 | 4 | 0 | M

X | 3 | C | 8 | 0 | 1 | 2 | 0 | 4 | 0 | M

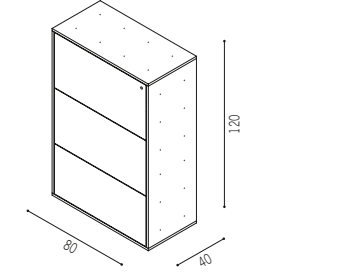
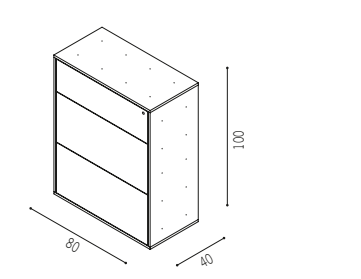

**Contenitori ad ante
Storage containers with doors**

Profondità/Deep cm 40

X | M | A | 8 | 0 | 6 | 0 | 4 | 0 | M

X | M | A | 8 | 0 | 8 | 0 | 4 | 0 | M

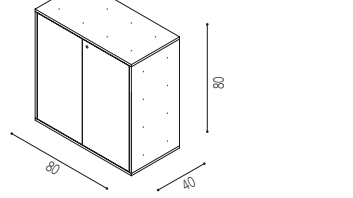
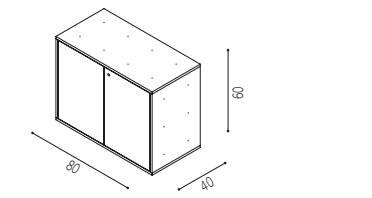

X | M | A | 8 | 0 | 1 | 0 | 0 | 4 | 0 | M

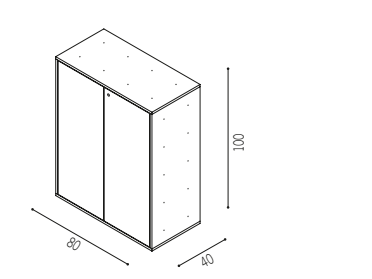

**Cassettiere strutturali di supporto ai piani
Structural drawer pedestals to support worktops**

Profondità/Deep cm 60

X | M | G | 4 | 0 | 6 | 0 | 6 | 0 | M

X | 2 | C | 4 | 0 | 6 | 0 | 6 | 0 | M

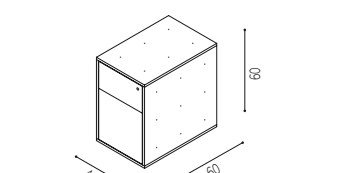
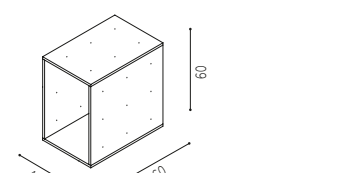

X | 3 | C | 4 | 0 | 6 | 0 | 6 | 0 | M

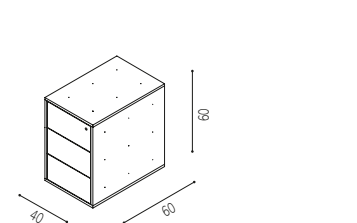

Profondità/Deep cm 80

X | M | G | 4 | 0 | 6 | 0 | 8 | 0 | M

X | 2 | C | 4 | 0 | 6 | 0 | 8 | 0 | M

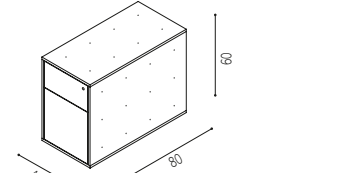
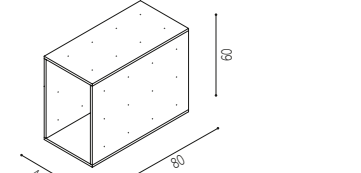

X | 3 | C | 4 | 0 | 6 | 0 | 8 | 0 | M

X | 3 | C | 4 | 0 | 1 | 0 | 0 | 8 | 0 | M

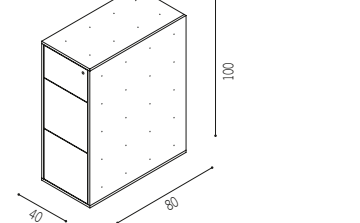
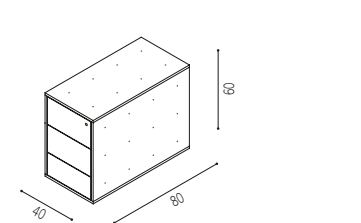

**Contenitori con tapparella
Storage containers with roll shutter doors**

Profondità/Deep cm 40

X | M | T | 8 | 0 | 8 | 0 | 4 | 0 | V | M

X | M | T | 8 | 0 | 1 | 6 | 0 | 4 | 0 | M

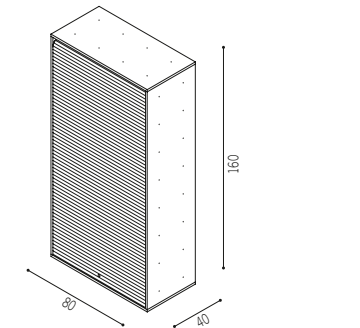
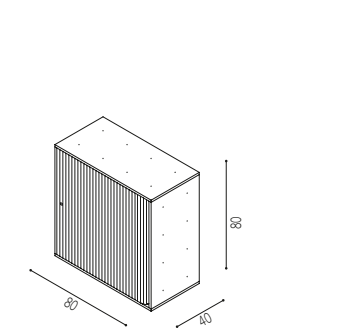

Scatole in legno / Wooden boxes

- Contenitori in multistrato di pioppo, spessore mm 20, con finitura naturale, tinto giallo, tinto pero.
- Predisposti su tutti i lati di fori con passo cm 20 per il fissaggio dei vari elementi mediante appositi perni in alluminio.
- Disponibili nella versione a giorno e ad ante con apertura a pressione.
- Basi con piedini regolabili

- Containers in poplar plywood, 20 mm thick, with natural finish or stained yellow or pear.
- All sides feature perforations spaced at 20 cm for connecting the various elements together by means of aluminum pins.
- Available in the open version or with push-open doors.
- Bases with adjustable feet.



NW
Pioppo naturale
Natural poplar



YW
Pioppo tinto giallo
Yellow stained poplar



PW
Pioppo tinto pero
Pear stained poplar

Contenitori a giorno
Open storage containers

Profondità/Deep cm 20

X | M | G | 2 | 0 | 2 | 0 | 2 | 0 | W

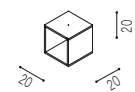

X | M | G | 4 | 0 | 4 | 0 | 2 | 0 | W

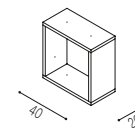

Profondità/Deep cm 30

X | M | G | 4 | 0 | 4 | 0 | 3 | 0 | W

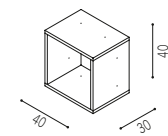

X | M | G | 6 | 0 | 4 | 0 | 3 | 0 | W

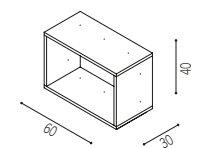

X | M | G | 8 | 0 | 4 | 0 | 3 | 0 | W

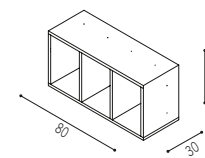

X | M | G | 4 | 0 | 8 | 0 | 3 | 0 | W

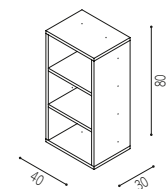

X | M | G | 4 | 0 | 6 | 0 | 3 | 0 | W

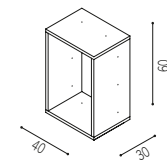

X | M | G | 6 | 0 | 8 | 0 | 3 | 0 | W

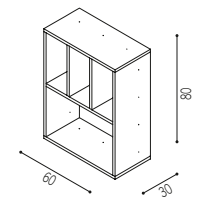

X | M | G | 8 | 0 | 6 | 0 | 3 | 0 | W

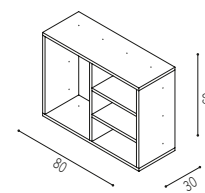

Profondità/Deep cm 40

X | M | G | 4 | 0 | 4 | 0 | 4 | 0 | W

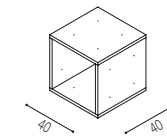

X | M | G | 6 | 0 | 4 | 0 | 4 | 0 | W

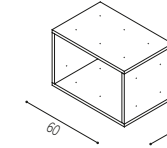

X | M | G | 8 | 0 | 4 | 0 | 4 | 0 | W

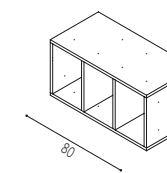

X | M | G | 4 | 0 | 8 | 0 | 4 | 0 | W

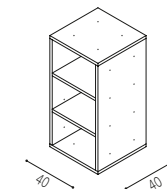

Contenitori ad ante
Storage containers with doors

Profondità/Deep cm 30

X | M | A | 4 | 0 | 4 | 0 | 3 | 0 | W

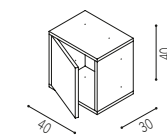

Profondità/Deep cm 40

X | M | A | 4 | 0 | 4 | 0 | 4 | 0 | W

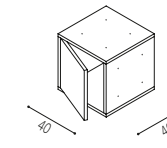

Piani di lavoro / Worktops

- Piano in multistrato di pioppo, spessore mm 40, con bordo a vista e profili strutturali sottopiano in alluminio predisposti per il fissaggio ai contenitori metallici di supporto.
- Finitura superficiale in sicomoro naturale o laminato, nei colori bianco 410, grigio 1810, grigio 1820, rosso 823.
- Larghezza cm 60-80-100-120.
- Disponibile con lunghezza da cm 160 a cm 300 con incremento modulare di cm 20.
- Fornito su richiesta, con foratura a passo cm 20, permette il fissaggio delle scatole in legno sia sul fronte che sui lati del piano di lavoro.
- Attrezzabile con componente elettrificato per salita cavi e prese di connessione alle reti (elettrica, telefonica, dati ecc.)

- Top in poplar plywood, 40 mm thick, with exposed edging and aluminum structural profiles fixed to the underside, designed for attaching to the structural drawer pedestals.
- Surfaces in natural-finish sycamore or laminate, in the colors 410 white, 1810 gray, 1820 gray, and 823 red.
- Width 60-80-100-120 cm.
- Available in lengths from 160 cm to 300 cm, with modular increments of 20 cm.
- Supplied to order, with perforations spaced 20 cm apart, permitting specially-designed wooden containers to be fixed firmly to the top of the worktop, along the back or at either side.
- Can be equipped with the power and data module, which provides cable management and outlets for network connections (electrical, telephone, data, etc.).

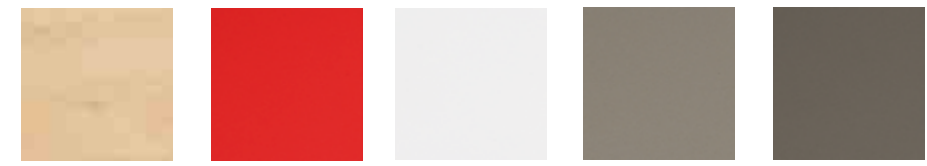

AS Legno sicomoro Sycamore wood
 8R Laminato rosso 823 Red laminate 823
 4T Laminato bianco 410 White laminate 410
 8G Laminato grigio 1810 Gray laminate 1810
 8S Laminato grigio 1820 Gray laminate 1820

Larghezza/Width cm 60
 Lunghezza / Length cm 160/180/200/220/240/260/280/300

X P I 1 6 0 6 0

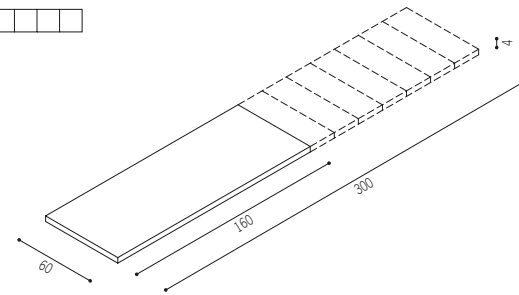

Larghezza/Width cm 80
 Lunghezza / Length cm 160/180/200/220/240/260/280/300

X P I 1 6 0 8 0

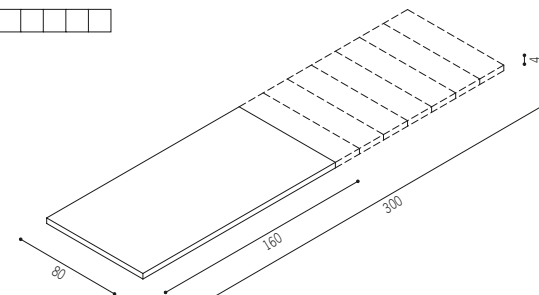

Larghezza/Width cm 100
 Lunghezza / Length cm 160/180/200/220/240/260/280/300

X P I 1 6 0 1 0 0

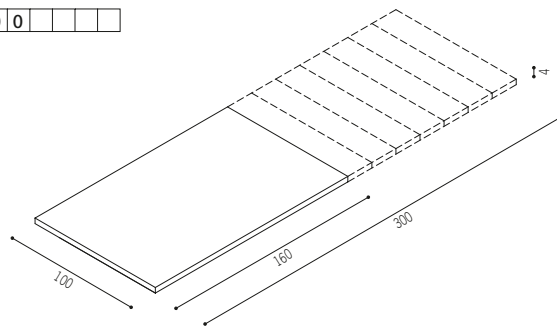

Larghezza/Width cm 120
 Lunghezza / Length cm 160/180/200/220/240/260/280/300

X P I 1 6 0 1 2 0

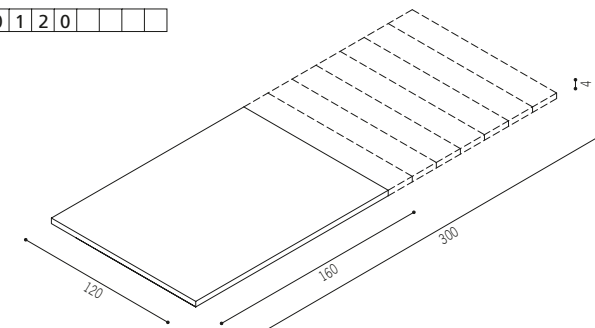

Foratura superiore a passo cm 20 predisposta per il fissaggio delle scatole in legno sulla parte frontale o sulla parte laterale destra e sinistra della postazione di lavoro.

Perforations in top surface, spaced at 20 cm for accommodating specially-designed wooden containers along the back or the left and right sides of the workstation.

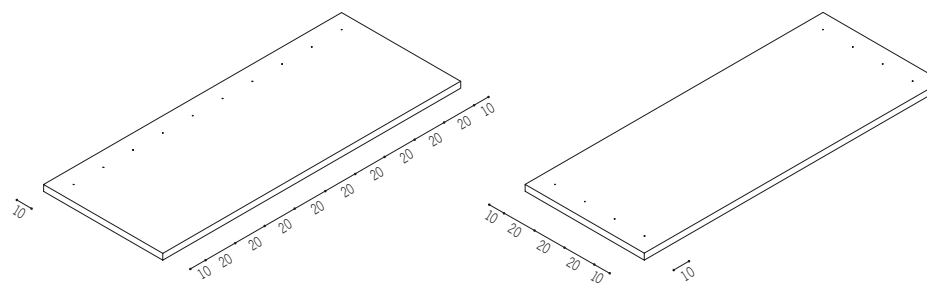

Distanziale strutturale / Spacer supports

- Distanziale metallico predisposto per il fissaggio del piano alle basi strutturali.
- Finitura, verniciato nero opaco.

X C S D I

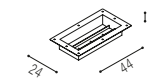

- Metal spacer support for fixing the worktop to the structural base cabinets.
- Finish, painted matt black.

Componente elettrificato / Power and data module

- Elemento per salita cavi attrezzato con prese integrate di connessione alle reti (elettrica, telefonica, dati ecc.)
- Realizzato in alluminio verniciato colore nero.

X C S C L 8 0

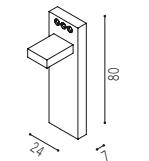

- Cable management element with integrated outlets (electrical, telephone, data etc.)
- In aluminum, painted black.

X C S C L 1 2 0

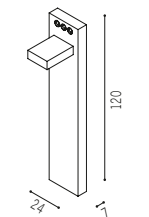

Piedini / Feet

- Piedini regolabili in metallo.
- Finitura, verniciato nero opaco.

X C S P I

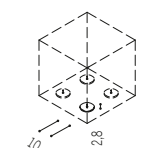

- Adjustable metal feet.
- Finish, painted matt black.

UniFor

Stabilimento e uffici

22078 Turate (Como)
via Isonzo 1
t +39 02 967 191
f +39 02 967 50859
f +39 02 967 50399
unifor@unifor.it
www.unifor.it

Showroom e filiali

20121 Milano
corso Matteotti 14
t +39 02 7600 9024
f +39 02 7600 4765
uniformilano@unifor.it

Roma
m +39 335 142 0515
uniforroma@unifor.it

Showroom UniFor Verano
20843 Verano Brianza
via L. Barzaghi 2

Rivenditori in Italia

70121 Bari
piazza Eroi del Mare 6
t +39 080 524 9373
f +39 080 524 9484
stecchi.system@fastwebnet.it

24122 Bergamo
via San Giorgio 6/A
t +39 035 5788210
info@area35.it

40127 Bologna
via del Lavoro 60
t +39 051 631 1368
f +39 051 631 1370
info@progetto-ufficio.com

39100 Bolzano
via Esperanto 3
t +39 047 050 505
f +39 047 050 500
info@arteobject.it

35020 Padova Z.I.
Loc. Saonara
via Irpinia 56
t +39 049 879 1870
f +39 049 879 2336
info@ambienteufficio.it

06100 Perugia
via Mario Angeloni 65
t +39 075 500 8984
f +39 075 500 8984
perugia@loretiarredamenti.it

61010 Tavullia (Pesaro)
via Selvaggrossa 24/26
loc. Case Bruciate
t +39 0721 201366
f +39 0721 202483
dellachiarara@dellachiarara.it

51100 Pistoia
via N. Macchiavelli 25
t +39 0573 975 458
f +39 0573 975 488
info@logosformiture.it

33047 Remanzacco (Udine)
strada Di Oselin 78
t +39 0432 649 232
f +39 0432 668 633
info@multitema.it

42040 Campegine (Reggio Emilia)
via Aldo Moro 8
t +39 0522 906 154
f +39 0522 906 697
prouf@tin.it

38121 Trento
via Desso Dossi 4
t +39 0461 828 900
f +39 0461 828 901
info@habitat-ufficio.it

31010 Maser (TV)
via Marostica 39/B int1
t +39 0423 303781
f +39 0423 248993
info@duranteufficio.com

31100 Treviso
via Ponchielli 2
t +39 0422 262 223
f +39 0422 262 386
info@sagola.it

37135 Verona
Viale del Commercio 10
t +39 045 8250033
f +39 045 500142
sever@sever.it

36030 Costabissara (Vicenza)
via Pasubio 17
t +39 0444 557013
f +39 0444 557073
info@fontanasrl.net

Filiali estere

Australia
UniFor Australia Pty Ltd
140 Bank Street
Pymont, N.S.W.2009
t +61 2 9552 9552
f +61 2 9552 9553
sydney@uniforaustr.com

UniFor Melbourne
450 Latrobe Street
Melbourne Victoria 3000
c/o Phoenix Lane
t +61 3 9329 5900
f +61 3 9329 9766
melbourne@uniforaustr.com

UniFor Brisbane
3/3 Florence St
Brisbane 4000
t +61 7 3250 8700
f +61 7 3250 8799
brisbane@uniforaustr.com

Dubai - UAE
UniFor spa JLT
JBC 2 Unit 2104
V Plot
Jumeirah Lakes Towers
P.O.Box 48800
Dubai UAE
t +971 4 4542294
unifordubai@unifor.it

France
UniFor France SA
6, rue des Saint Pères
75007 Paris
t +33 1 4012 7717
f +33 1 4010 0124
unifor@unifor.fr

Great Britain
Ergonom Ltd
Whittington House
19-30 Alfred Place
London WC1E 7EA
t +44 207 3232 325
f +44 207 3232 032
sales@ergonom.com

Showroom
Whittington House
19-30 Alfred Place
London WC1E 7EA
t +44 207 323 2325
f +44 207 323 2032

India
UniFor spa
410, Great Eastern Galleria
Sector 4, Nerul
400706 Navi Mumbai
m +91 9820067479
snair@unifor.it

Hong Kong
UniFor Hong Kong Ltd.
19th Floor
Top Glory Tower 262 Gloucester Road
Hong Kong
t +852 2836 9333
f +852 2836 9997
unifor@unifor.com.hk

Singapore
UniFor Singapore Pte Ltd
1 Kaki Bukit Road 1
#02-39 Enterprise One
Singapore 415934
t +65 6221 1822
f +65 6221 1833
general@unifor-asia.com

U.S.A.
UniFor
149 Fifth Avenue, Third Floor
New York, NY 10010
t +1 212 673 3434
f +1 212 673 7317
unifor@uniforusa.com

Rappresentanze estere

Austria
Pfau 1010
Am Gestade
1010 Wien
t +43 1 535 4075
f +43 1 535 40759
office@pfau1010.com

Belgium
SV Interior Projects NV/SA
Koningin Astridlaan 59
Avenue Reine Astrid
1780 Wemmel
t +32 2 531 1350
f +32 2 531 1351
info@sv.be

Canada
Italinteriors Contract
445 King Street East
Toronto, Ontario M5A 1L5
t +1 416 3641011 ext 212
f +1 416 3647978
info@italinteriors.com

Chile
a0
Narciso Goycolea 3955
Vitacura Santiago De Chile
t +56 02 2894 7082
info@a-cero.cl

Croazia
Art Avantgarde
ilica 15
Zagreb HR
t +385 1 48 12 900
f +385 1 48 17 217
aag.dizain.centar@zg.hinet.hr

Erceg Interijeri
Uprava I Salon Namjestaja
Selska cesta 14
10000 Zagreb
t +385 1 3702 166
f +385 1 3702 167
erceg-interijeri@zg.htnet.hr

Czech Republic
Konsepti
Komunardu 32
170 00 Praha 7
t +420 222 326 928
f +420 222 321 358
praha@konsepti.com

Dominican Republic
Zadca
c/tetelo Vargas 17
ens. Naco
Santo Domingo
t +1 809 875 8725
f +1 809 683 9811
infozadca@codetel.net.do

Germany
München
m +49 0 151.50450631
udenk@unifor.it

Lobitzweg 1
12557 Berlin
t +49 0 30.65942150
f +49 0 3222.3706727
m +49 0 177.4077229
i.kirste@unifor.de

Holland
SV intereur Groep
Terbregse Rechter
Rottekade 137
3055 XC Rotterdam
t +31 10 211 2050
f +31 10 4223495
info@sv.nl

Showroom
Dorpsstraat 75
1182 JC Amstelveen
t +31 20 347 2130
f +31 20 647 0095

Hungary
Variooffice
Mezsgye utca 20/B
1237 Budapest
t +36 20 468 25 05
f +36 20 350 93 94
zoltan.mihalszky@variooffice.hu

Ireland
O'Hagan Office
Time Place
21 Corrig Road
Sandyford
Dublin 18
t +353 87 979 6919
goh@ohagan.ie

Israël

Innovate
Kfar Saba
44150 NorthernIndustrial Zone
P.O.B. 5086, Israel t
t +972 9 7403034
f +972 9 7403035
shira@innovate.co.il

Japan
Shukoh Co.
Ltd. 212-0013 Kawasaki-shi
580 Horikawa -cho, Saiwai-ku
Solid Square East Tower 5F
Kanagawa. Japan
t +81 44 543 5132
f +81 44 541 2359
sec@shukoh.co.jp

Showroom
6F Metlife Aoyama Building
2-11-16, Minamiayoyama, Minato-ku,
Postal code: 107-0062
Tokyo. Japan
t +81 3 6434 7450

Lebanon
Syspro Sal
460 Corniche al Nahr
P.O. Box 17-5002
Beirut
t +961 1 582000
j.korban@syspro-me.com

New Zealand
Cite Ltd.
18 Normandy Road
Mt Eden
Auckland 1001
t +64 9 623 9233
f +64 9 623 0233
katrina@citeltd.co.nz

Mexico
Adalberto Garc a-Melchor
11560 Mexico City
t +52 55 1377 5480
adagarcia.uniformexico@gmail.com

Norway
Expo Nova Mobelgalleri AS
P.O. Box 554 Skoyen
0214 Oslo
t +47 2313 131340/48
f +47 2313 1341
andreas@expo-nova.no

Portugal
Helder Gonçalves
Largo do Cô 145 4595-298 Penamaior
t +351 255 866 001
f +351 255 866 002
helder@spring.mail.pt

Qatar
Office System
P.O.Box: 14715
Doha
t +974 4324034
f +974 4323746
adhami@office-system.net

Saudi Arabia
Nabii AlHebshi
P.O. Box 52729
Riyadh 11573
Kingdom of Saudi Arabia
m +966 54488 4848
nhebshi@unifor.it

Spain
Unifurniture, S.L.
c/. Aribau, 230 - 240 8ºO
08006 Barcelona
t +34 93 412 4635
f +34 93 412 4831
info@unifurniture.net

Switzerland
Unitrend
Lorzenparkstrasse 4
6330 Cham
t +41 41 7905454
f +41 41 7905575
info@unifor.ch

U.S.A
ThemaLLC
Pacific Design Center
8687 Melrose Avenue, Space B300
Los Angeles, CA 90069
t +1 310 659 8400
thema@thema-llc.com

Venezuela
Collectania
Cuadra Creativa y Gastronómica
6ª transversal de Los Palos Grandes
entre 3ª y 4ª Av. 1060 Caracas
t +58 212 2867518
jmiodownik@collectania.com.ve

Art Direction e Graphic Design
Studio Cerri & Associati
con

Roberto Libanori

Foto: Mario Carrieri, Pietro Carrieri
Testi: Livio Salvadori

Fotolito: Pluscolor
Stampa: Grafiche Mariano
Finito di stampare: Gennaio 2016

UniFor ha ottenuto le certificazioni
UNI EN ISO 9001:2008
e UNI EN ISO 14001:2004.

I prodotti illustrati nel presente catalogo sono conformi all'allegato DLGS 81:2008 e rispondenti alle principali norme applicabili ai diversi tipi di prodotti. I prodotti descritti nel catalogo sono composti da materiali in classe E1 (a basso contenuto di formaldeide), e hanno ottenuto la certificazione Greenguard®.

UniFor has obtained UNI EN ISO 9001:2008 and UNI EN ISO 14001:2004 certification.

The products illustrated in this catalog are in conformance with the Italian decree law DLGS 81:2008 and with all of the principal regulations applicable to the various types of products. The products described in this catalog are made with class E1 materials (low formaldehyde content), and are Greenguard® certified.

